



ETHERNET 

POWERLINK

The #1 real-time Industrial Ethernet

为什么是以太网?

传统总线技术具有局限性

- 低带宽
- 拓扑结构的局限性

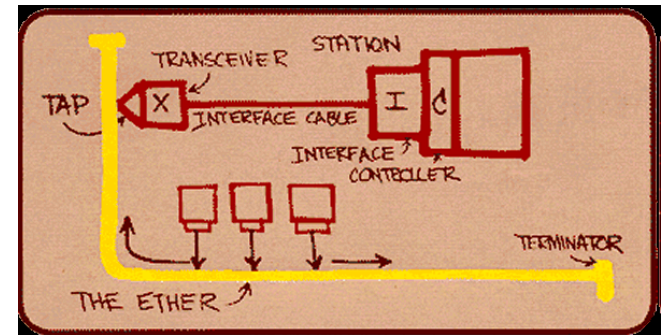

以太网是一种对您的通信网络而言的安全投资

- 高性能,更高生产效率
- 制造商独立的技术
- 适用所有微处理器
- 新技术的通道(web server...)

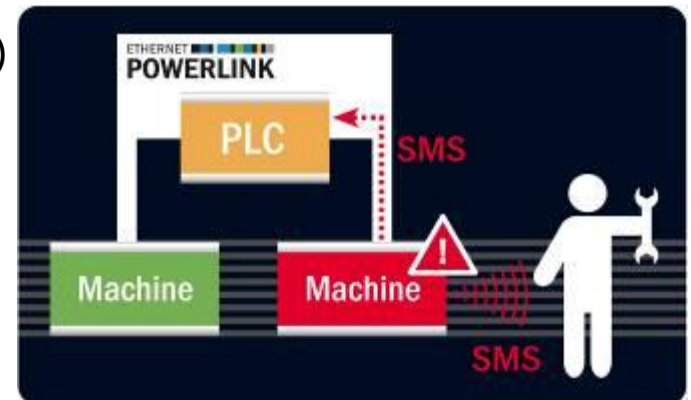

为什么使用
工业实时以太网？

标准以太网不具有确定性

- 设计为适用于商业办公环境
- 无实时性

实时以太网满足下列需求：

- 复杂处理、控制级和运动控制

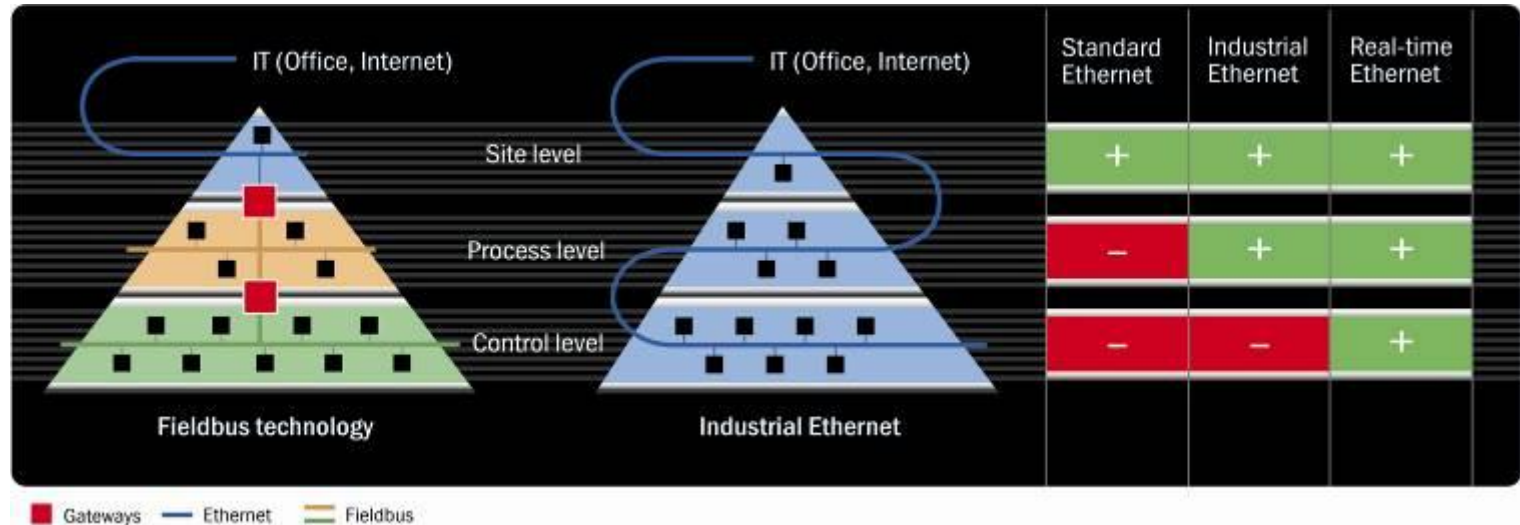

为什么是
 POWERLINK?

POWERLINK 是全球市场No.1的实时以太网方案:

- 超过2000 OEMs 客户适用POWERLINK

POWERLINK 是一项安全投资

- 唯一基于标准以太网的实时方案
- 准备迎接未来以太网技术的更新

POWERLINK 提高您的生产效率

- 最低TCO
- 快速简便的实现
- 更高生产效率

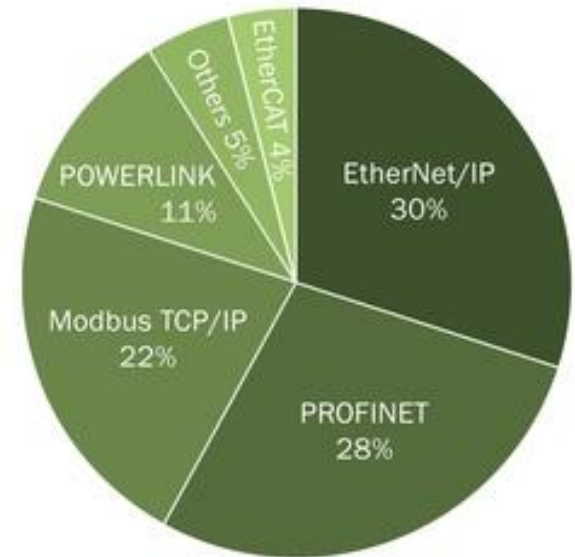

Source: IMS Research 2009

- 管理节点
 - 执行网络同步
 - 通过Poll Request帧轮询CN
 - 分配异步时间
- 受控节点
 - 当 MN轮询时发送数据

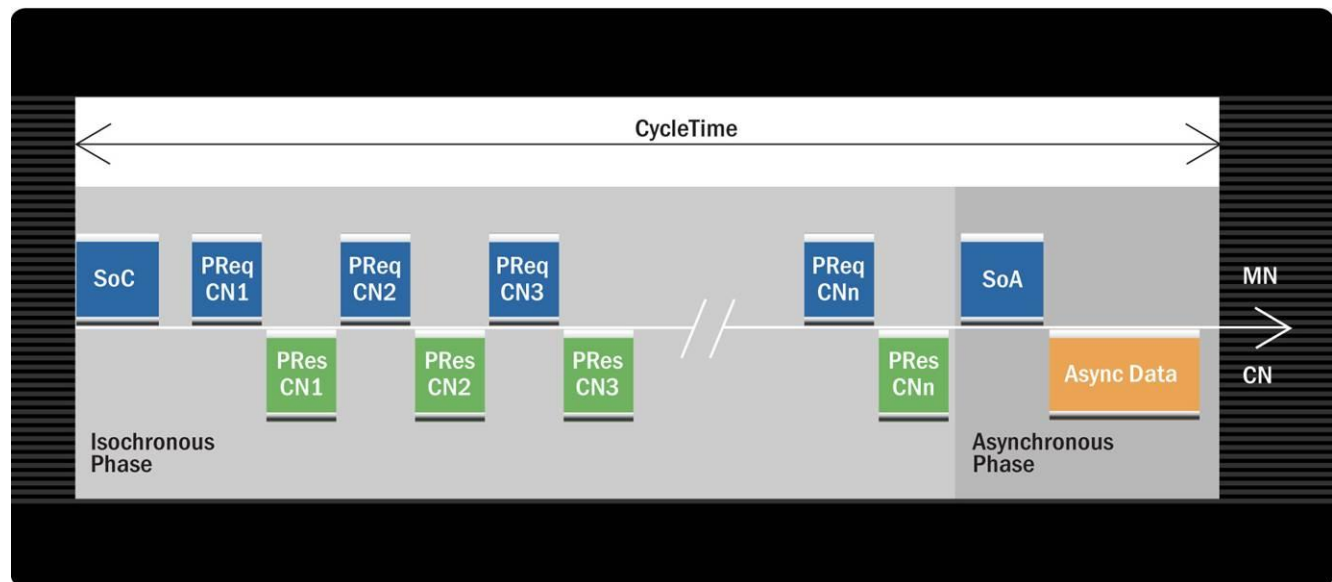

- POWERLINK OSI 模型
 - POWERLINK基于标准以太网IEEE802.3
 - 优化集成 TCP/IP

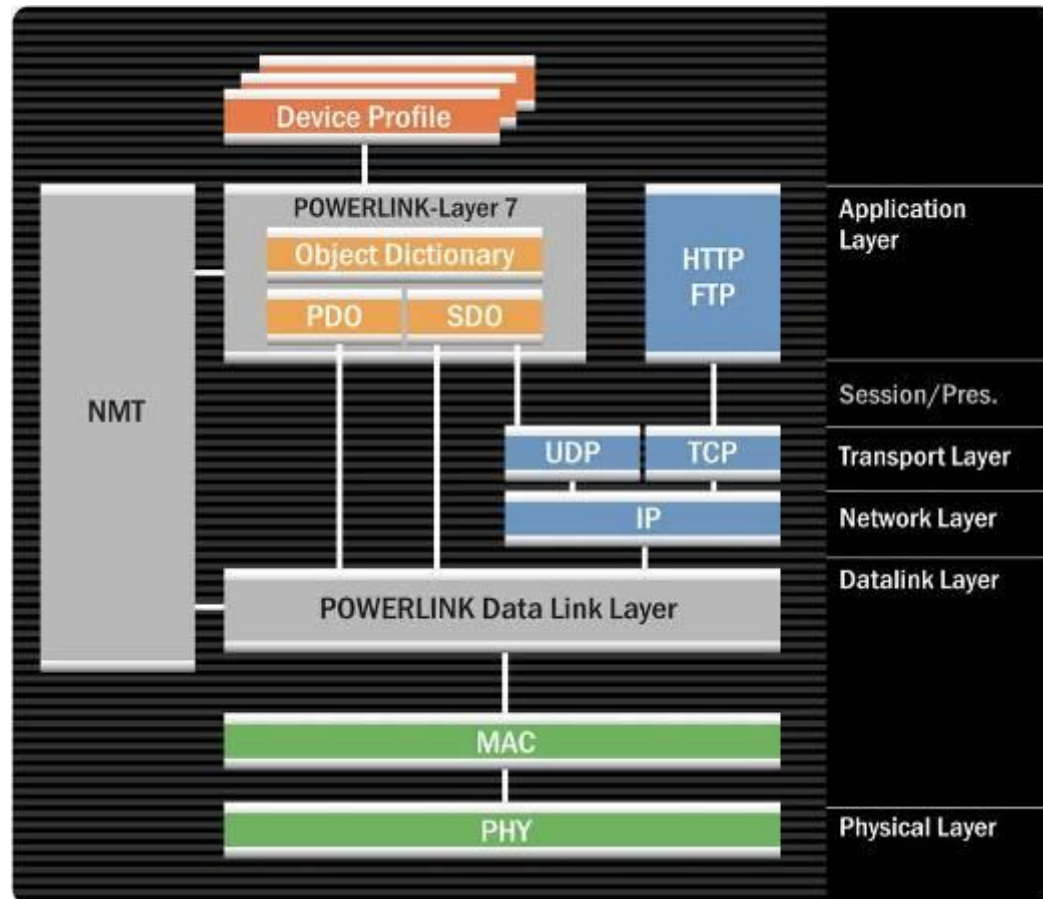

- 节点间直接通信
 - 在一个POWERLINK 周期内完成
 - 通过Poll Response帧(广播方式)
 - 最快的驱动器之间响应时间

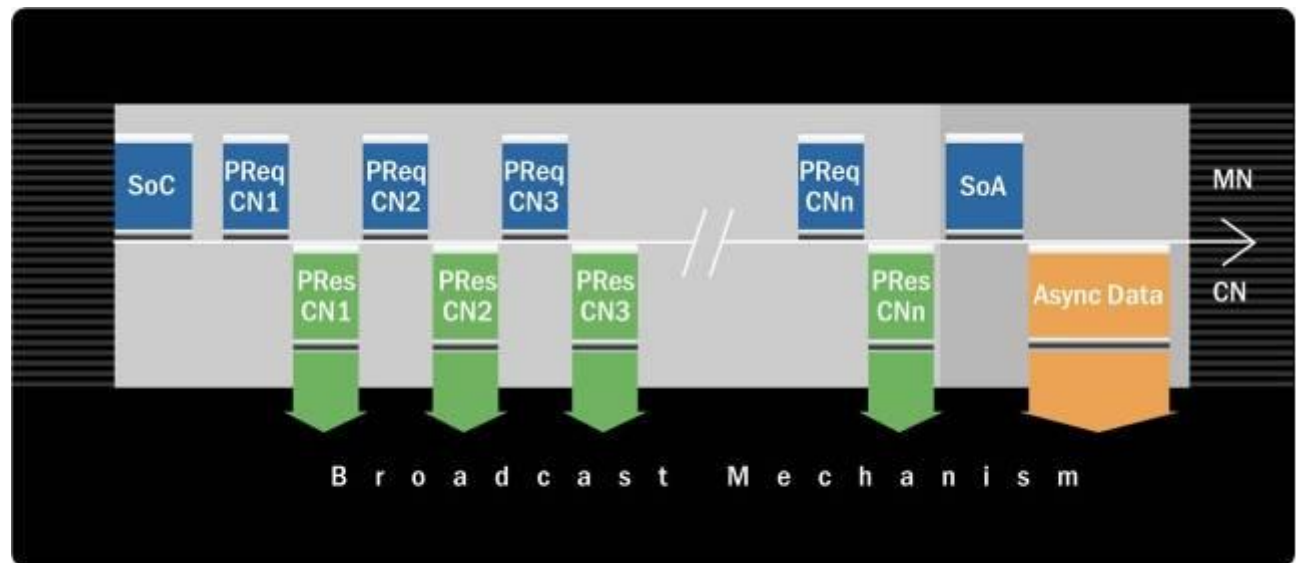

SoC – Start of Cycle
SoA – Start of Async

PReq – Poll Request
PRes – Poll Response

MN – Managing Node
CN – Controlled Node

多路复用

- 每隔 n^{th} 周期轮询
 - 系统中永远存在慢速和快速设备
 - 优化带宽使用

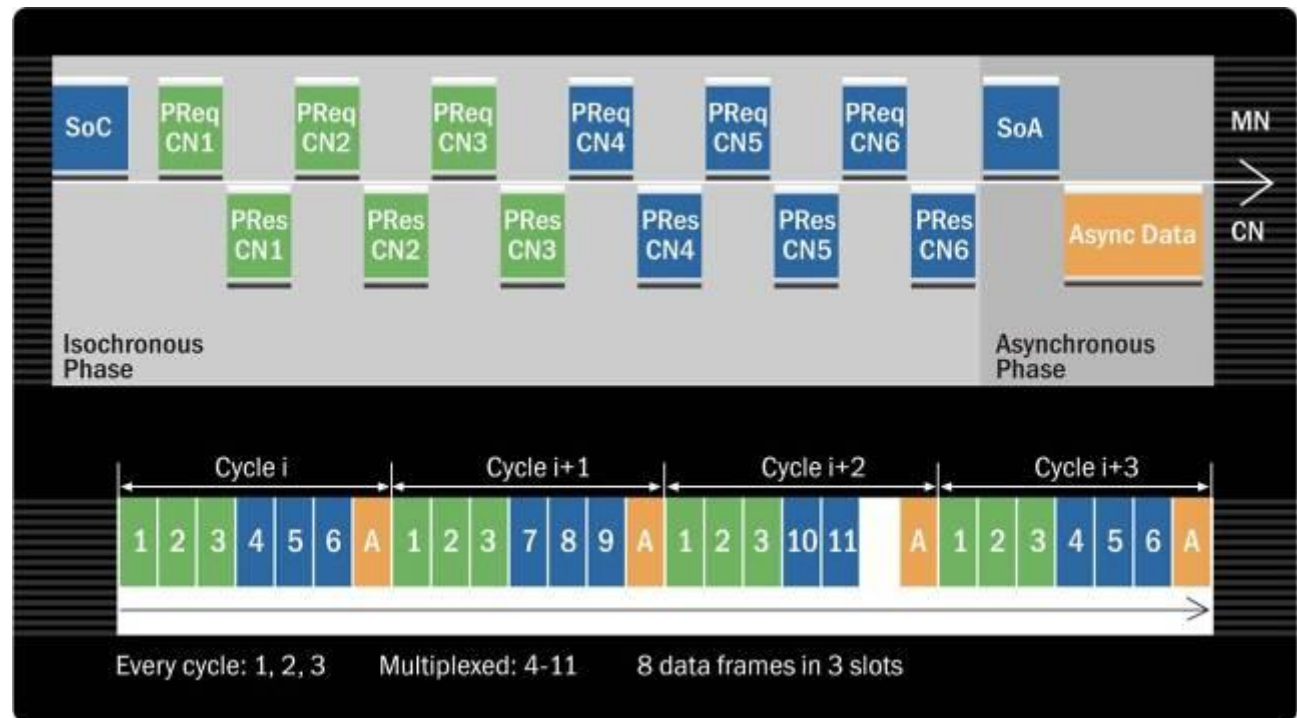

- 提升**40%**性能的新方案
 - 位置环控制
 - 电流环控制

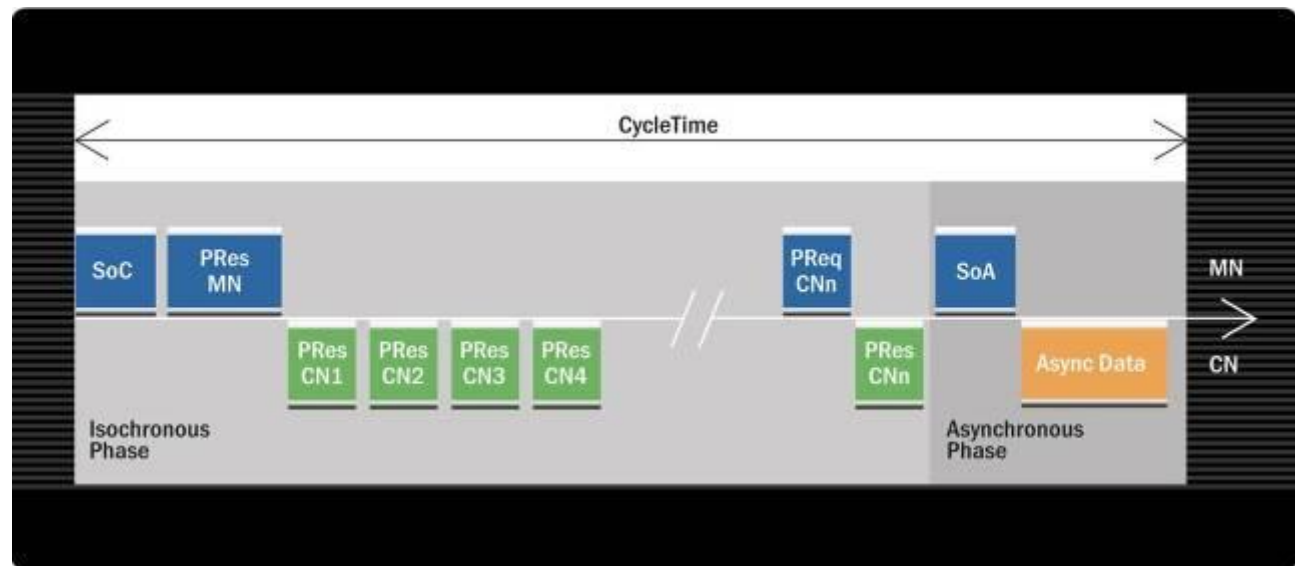

- 实时特性
 - 0.1 μs 系统同步
 - 100 循环周期
- 大容量
 - 高数据通过率
 - 239 受控节点
 - 480 轴同步
 - 460,000 I/O容量
- 性能举例
 - 实际应用: 17节点, 800 数字I/O, 180 模拟I/O, 24 伺服轴 -> 循环周期 368.98 μs



- **直接从站-从站的通信**
 - 最快的驱动器-驱动器响应时间
 - 集中或分布式架构支持
 - 宽广的PLC能力

- **多路复用时隙分配机制**
 - 并非所有的数据需要最快的循环时间
 - 同一网络上更多的设备集成

- **热插拔**
 - 更高生产效率
 - 模块化机器设计概念

- **灵活的拓扑结构-100%拓扑结构支持**
 - 可自由选择星形,树形,环形或菊花链
 - 系统扩展方面无限制

环形冗余

- 断线情况下可用
- 重载环境

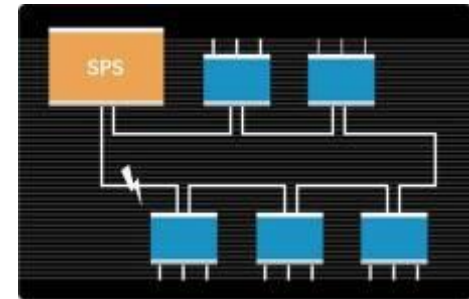

介质冗余

- 完全冗余网络
- 无停机时间

冗余主站

- 主动主站
- 备用主站
- 切换无时间扰动

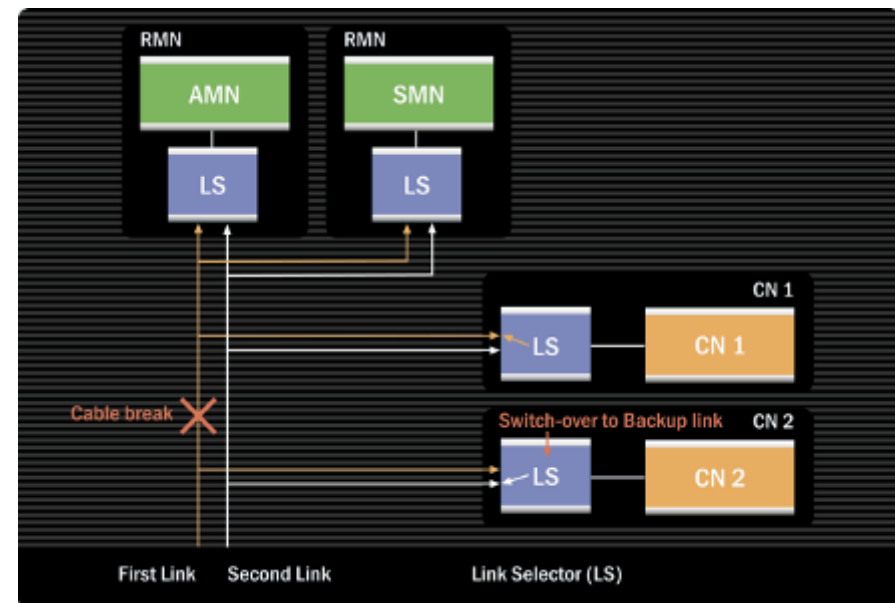

高可用性

在大多数应用下,**POWERLINK** 是相较于 **EtherCAT** 更快的网络

性能

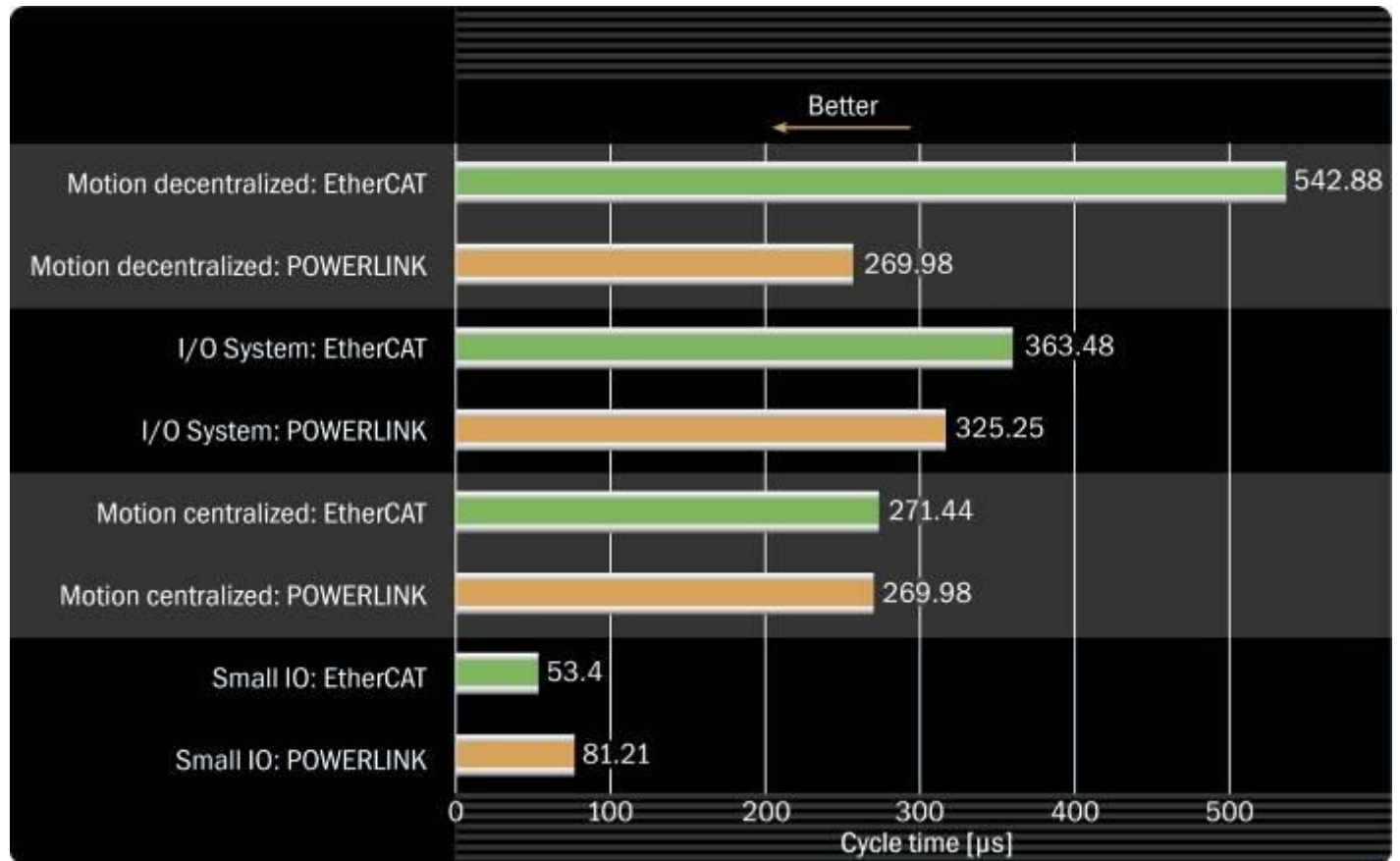

第一个适用所有工业以太网方案的开放并总线独立的安全标准

集成安全方案

- 分布式安全概念
- 智能安全响应

自**2008**年系列化生产

- 安全运动控制已经获得认证



安全技术

新机器包括众多的电子功率器件

- 产生电压梯度
- EMC 问题需被关注

EMC

POWERLINK技术电磁干扰具有高鲁棒性

集束帧技术(EtherCAT, SERCOS III...) 不能确保高鲁棒性的通信

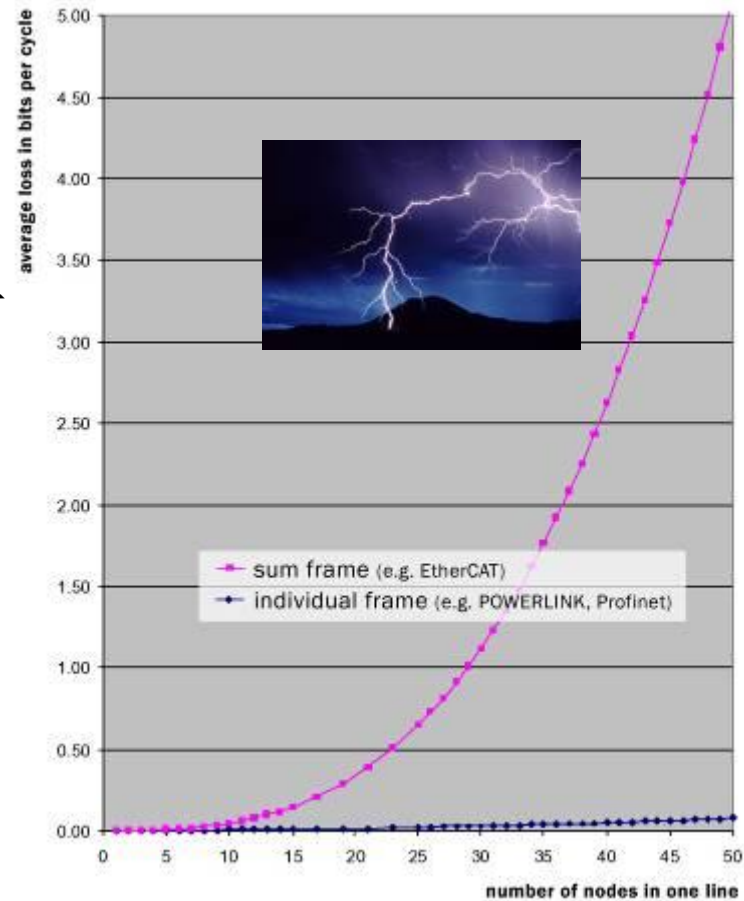

Source: Industrial Ethernet Book Issue 57 / 39

降低总拥有成本TCO

- 无授权-无专利费
- 调试:无需是网络专家
- 操作:热插拔支持模块化概念
- 预防性维护:环境监控
- 减少停机时间:高扩用性

最低的实现成本

- 主站: 免费 - 纯软件
- 从站: $FPGA < 5 \$$ - 软件协议栈免费
- 全球的技术支持:来自
B&R及服务提供商

TCO

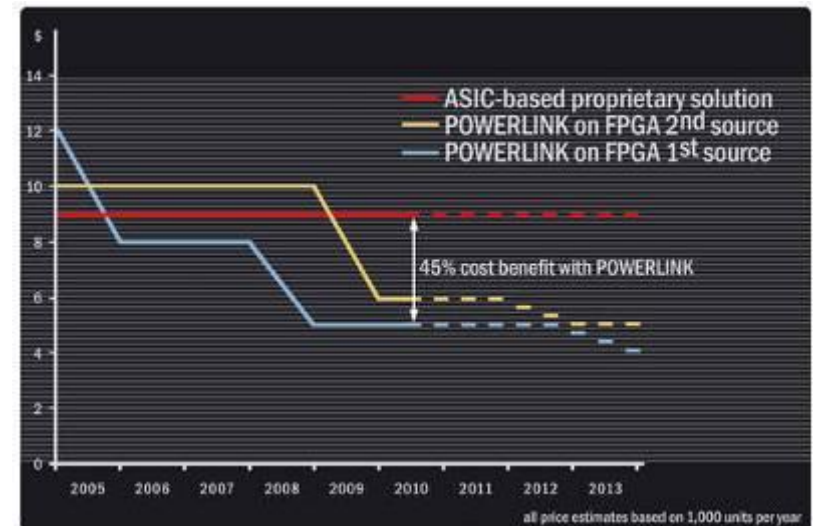

OEM

- 提高生产效率
- 更快的面市时间
- 开放的技术
- 易于维护和操作

过程自动化

- 高性能和数据通过率
- 基于**Web**服务的传感器
- 简单和高鲁棒性技术
- 高可用性及安全技术

组件制造商

- 进入最大安装量的市场
- 高投资回报
- 全球技术支持与培训
- 无需特定的硬件

技术比较

Criteria	Profinet IRT	POWERLINK	EtherCAT
Technology and trademark owner	PNO	EPSG	Beckhoff
Infrastructure costs	o	+	+
Implementation costs	+	++	+
Direct cross communication	++	++	-
Decentralized architecture	++	++	+
CANopen compatibility	--	++	+
Minimum theoretical cycle time	+	+	++
Performance	+	++	++
Openness	+	++	+
Component availability	-	o	+
Safety	+	++	o
High availability	+	++	o
Electrical Interference robustness	++	++	--

Symbol convention : -- < - < o < + < ++

开源技术



- POWERLINK 软件主站
 - 平台独立
 - 任意操作系统
 - 任意On-board以太网控制器
 - 量身定制的方案

VxWorks

QNX

Windows



ARM



AMD 

POWERLINK
主站实现



- POWERLINK 从站
 - 平台独立的方案
 - 任意操作系统

- 基于FPGA
 - [Ixxat](#), [Port](#), [Systec](#), [B&R](#)

- 多协议方案
 - netX [Hilscher](#)
 - 工业以太网方案提供商 [Ixxat](#)

POWERLINK
从站实现



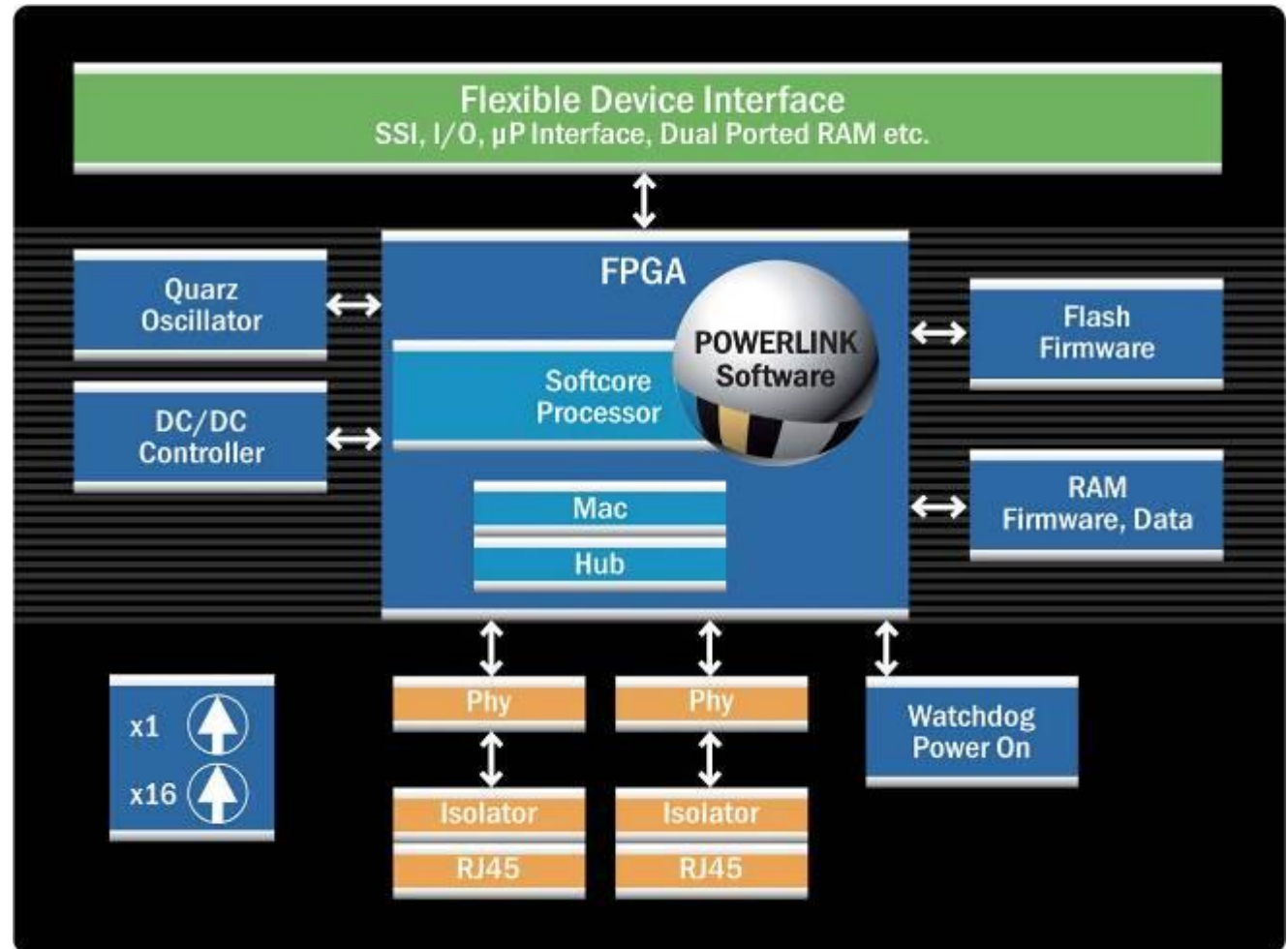

例：
FPGA设计

我们是否要回到过去？

我们是否要回到过去？



ETHERNET 

POWERLINK